

## Indlægning af papirrulle

- ▶ Tryk på aktiveringsfeltet på printerblænden; printerskuffen åbnes.
- ▶ Træk printerskuffen ud af DTCO.

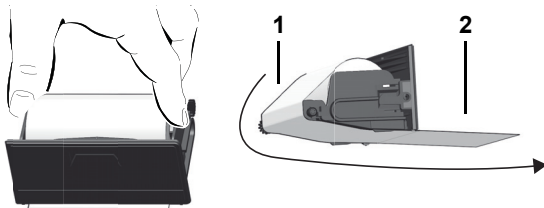

- ▶ Sæt en ny papirrulle ind som vist på billedet, og træk den hen over styrerullen (1).
- ▶ Sørg for, at papirrullen ikke sidder fast i printerskuffen, og at papirets start (2) rager ud under printerskuffens kant!
- ▶ Sæt printerskuffen ind i printeren, indtil den går i indgreb.
- ▶ Printeren er driftsklar. Derefter kan udskrivningen startes.

## Meddelelser

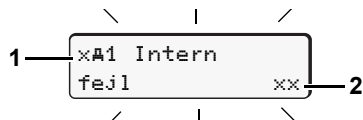

- (1) Piktogram og meddelelsens klartekst  
 ! = Begivenhed, eksempel [!o Kørsel uden syldig kort]  
 x = Fejl, eksempel [xI Sensorfejl]  
 † = Styretidsadvarsel [†o1 Pause!]  
 Betjeningsinformation, eksempel [†o Intet papir]
- (2) Fejlkode  
 Øvrige meldinger og foranstaltninger se driftsvejledningen.

## Bekræft meldingerne:

- ▶ Tryk 2 x på tasten **OK**; meddelelsen forsvinder.

## Førerkortets(enes) tider

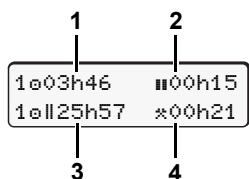

- (1) Køretid "e" siden en gyldig pausetid.
- (2) Gyldig pausetid "11", ifølge forordningen (EF) nr. 561/2006.
- (3) Kørsel for dobbeltuge "e11".
- (4) Varighed for den indstillede aktivitet.

## Kald af menufunktioner

Kun muligt, når køretøjet holder stille!

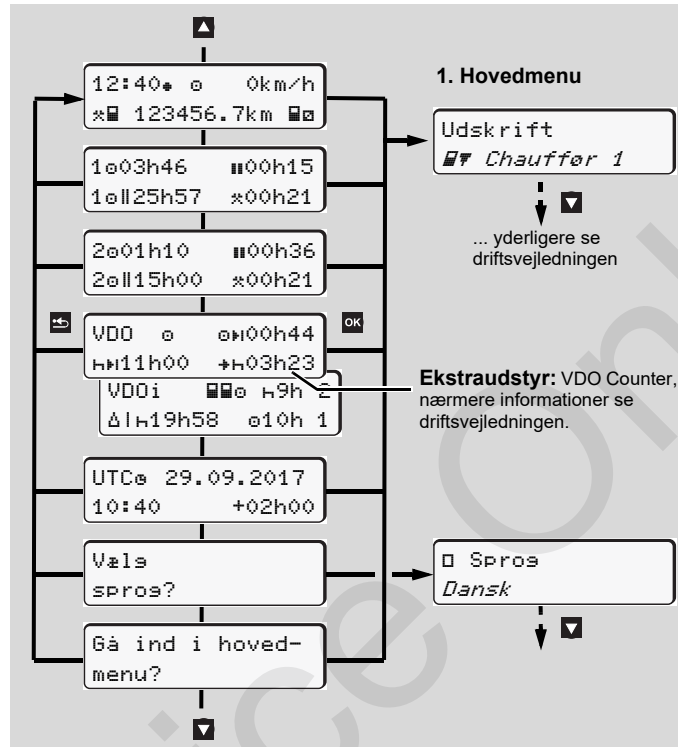

- ▶ Vælg det ønskede display med tasterne **▲/▼**.
- ▶ Åbn hovedmenuen med tasten **OK**.
- ▶ Vælg de angivne funktioner trinvis med **▲/▼**.

## Udskrivning af dagsværdi:

- ▶ [Udskrift **☐** Chauffør 1] ... [24h **☐** Udskrift] ... [25.10.2017] ... [Udskrift i UTC-tid ja/nej]

## Indtastning af "Out of scope" start / slut:

- ▶ [Indtast **A** Køretøj] ... [OUT+ Start] eller [+OUT Slut]

## Indtastning af Start færge/tog:

- ▶ [Indtast **A** Køretøj] ... [**A** Færge/Tog]
- ▶ Indstilling af den aktuelle aktivitet.

## Indstilling af Lokal tid:

- ▶ [Indtast **A** Køretøj] ... [**o** Lokaltid] ...
- ▶ Indstil lokal tid i trin på ± 30 minutter.

# Kort vejledning fører

## DTCO® 1381 – Version 3.0

A2C13871500 / 41024291 OPM 000 AA

BA00.1381.30 500 110



www.fleet.vdo.com



## Betjeningslementer

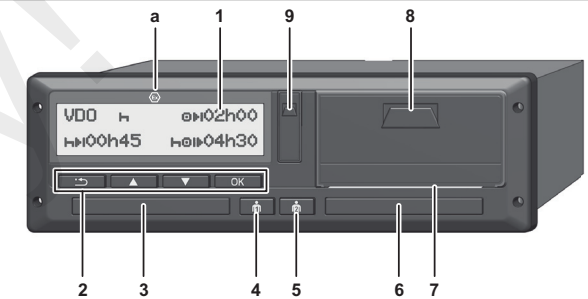

- (1) Visning
- (2) Menutaster  
**▲/▼** Vælg funktion / udvalg
- (3) Kortåbning-1
- (4) Kombitaste chauffør-1  
 Indstilling af aktiviteter og udkast for førerkortet
- (5) Kombitaste chauffør-2  
 Indstilling af aktiviteter og udkast for førerkortet
- (6) Kortåbning-2
- (7) Afrivningskant
- (8) Printerskuffe
- (9) Download interface
- (a) Betegnelse for ADR-type

## Standardvisning(er) under kørslen

- ▶ Tryk på en vilkårlig menutaste, skift til det ønskede display.

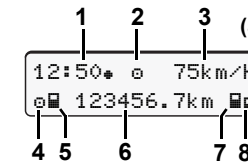

- (1) Klokkeslæt (med "\*" = indstillet lokaltid)
- (2) Driftsform "Kørsel"
- (3) Hastighed
- (4) Aktivitet fører-1
- (5) Kortsymbol fører-1
- (6) Samlet kilometerstand
- (7) Kortsymbol fører-2
- (8) Aktivitet fører-2

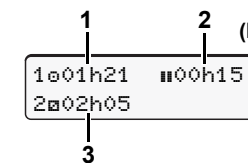

- (1) Køretid "e" fører-1 siden en gyldig pausetid.
- (2) Gyldig pausetid "11", ifølge forordningen (EF) nr. 561/2006.
- (3) Tid for fører-2; beredskabstid "a".

Med ekstraudstyret "VDO Counter" er der endnu et standarddisplay; se driftsvejledningen for yderligere informationer.

Denne korte vejledning må ikke betragtes som erstatning for driftsvejledningen til DTCO 1381, som er foreskrevet i EF-forordningen (EØF) nr. 3821/85 tillæg I B!

## Indsætning af førerkort / Manuelle indtastninger

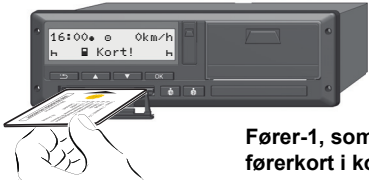

**Fører-1, som skal køre køretøjet, sætter sit førerkort i kortåbning-1.**

- ▶ Ved ADR-varianter skal tændingen eventuelt tilkobles.
- ▶ Tryk på den kombitaste fører-1, og hold den nede i mere end 2 sekunder. Kortåbningen åbnes.
- ▶ Åbn afdækningen til kortåbningen.
- ▶ Sæt førerkortet ind i kortåbningen.
- ▶ Luk og sæt ind kortåbningen.
- ▶ Følg menuføringen.

**Hold altid kortåbningerne lukkede – bortset fra når førerkortet sættes ind og tages ud!**

welcome  
07:35\* 05:35UTC

Den indstillede lokaltid "07:35\*" og UTC-tiden "05:35UTC" vises (tidsforskydning = 2 timer).

Sidst udtæst  
15.04.17 16:31\*

Dato og klokkeslæt for den sidste kortudtagning vises i lokaltid (symbol "\*").

1M Indtastnings  
Tilføjelse? ja

**Sørg for, at aktiviteterne registreres komplet på førerkortet!**

Foretag manuelle indtastninger med "Ja". Vælg "Nej", hvis De ikke vil indføre aktiviteter.

fortsæt eksempel: A/B/C

**Eksempel A:** Udtagning (15.04.2017) 16:31 Lokaltid    Indsætning (18.04.2017) 07:35 Lokaltid

M 15.04.17 16:31  
H 18.04.17 07:35

- ▶ Tryk på tasten **OK**, og hold den nede.
- ▶ Automatisk spring til det sidste indtastningsfelt (minutterne blinker).

M 15.04.17 16:31  
H 18.04.17 07:35

- ▶ Slip tasten **OK**, og tryk på den igen. Viser, hvis der er blevet indtastet et "Slut land" ved sidste udtagning.

\* Start Land  
: DK

- ▶ Bekræft indtastning.

1M Bekræft  
indtastnings? ja

07:36\* 0 km/h  
H 123456.7 km H

"H" = Kørslen kan begyndes.

### Eksempel B:

Udtagning (24.02.2017) 23:32 Lokaltid    Indsætning (25.02.2017) 02:30 Lokaltid

M 24.02.17 23:32  
H 25.02.17 02:30  
\* 25.02.17 02:30  
\* 25.02.17 00:20

- ▶ Indstil aktivitet "\*", bekræft.
- ▶ Indstil og bekræft dagen, timerne, minutterne.

M 25.02.17 00:20  
H 25.02.17 02:30  
□ 25.02.17 02:30

- ▶ Indstil næste aktivitet "□", bekræft.
- ▶ Tryk på tasten **OK**, og hold den nede (minutterne blinker).

\* Start Land  
: DK  
1M Bekræft  
indtastnings? ja

- ▶ Slip tasten **OK**, og tryk på den igen.
- ▶ Bekræft indtastning.

02:31\* 0 km/h  
H 123456.7 km H

### Eksempel C:

Udtagning (05.11.2017) 17:50 Lokaltid    Indsætning (14.11.2017) 14:00 Lokaltid

M 05.11.17 17:50  
H 14.11.17 14:00  
\* 05.11.17 18:45

17:50 Lokaltid    14:00 Lokaltid  
18:45    12:10

M 05.11.17 18:45  
H 14.11.17 14:00  
H? Slut Land  
: DK

H? Slut Land  
: DK

M 05.11.17 18:45  
H 14.11.17 14:00  
? 14.11.17 12:10

\* Start Land  
: DK

M 14.11.17 12:10  
H 14.11.17 14:00  
□ 14.11.17 14:00

\* Start Land  
: DK

- Med tasten **↔** kan ...
- indtastningen af land afbrydes,
  - eller vælges de mulige variable (tilbage) direkte i indtastningsblokken.

M 14.11.17 12:10  
H 14.11.17 14:00  
□ 14.11.17 14:00

\* Start Land  
: DK  
1M Bekræft  
indtastnings? ja

M 14.11.17 12:10  
H 14.11.17 14:00  
□ 14.11.17 14:00

\* Start Land  
: DK  
1M Bekræft  
indtastnings? ja

14:01\* 0 km/h  
H 123456.7 km H

## Udtagning af førerkort

- ▶ Ved ADR-varianter skal tændingen eventuelt tilkobles.
- ▶ Tryk på den pågældende kombitaste, og hold den nede i mere end 2 sekunder.
- ▶ Følg menuføringen.

H? Slut Land  
: E  
E AN  
15:05\* 0 km/h  
H 123456.7 km H

- ▶ Vælg land, bekræft.
- ▶ Vælg eventuelt region, og bekræft.
- ▶ Med tasten **↔** kan indtastningen af land afbrydes, hvis du for eksempel vil fortsætte dit arbejds hold.
- ▶ Kortåbningen åbnes, for at førerkortet kan tages ud.
- ▶ Tag førerkort ud.
- ▶ Luk og sæt ind kortåbningen.

## Indstilling af aktiviteter

- ⊙ = Køretid (automatisk ved kørsel)
- \* = Alle øvrige arbejdstider (Automatisk ved stop for køretøj, for fører-1)
- = Beredskabstider: Ventetider, passagertid, sovekabinetid under kørslen (Automatisk ved kørsel eller stop for køretøj, for fører-2)
- H = Pauser og hviletider

- ▶ **Fører-1:** Tryk kort på kombitasten fører-1, til den ønskede aktivitet (H □ \*) vses i displayet.
- ▶ **Fører-2:** Tryk kort på kombitasten fører-2, til den ønskede aktivitet (H □ \*) vses i displayet.

☞ Indstil altid aktiviteten "H" ved holdafslutning eller pause!

## Automatisk indstilling efter tænding on/off (Option):

18:01\* 0 km/h  
H 123456.7 km H

Kan ses på, at aktiviteten(rne) blinker i ca. 5 sekunder i standarddisplayet (a). Derefter vises den foregående visning igen.

- ▶ Ved behov kan aktiviteten ændres!

Symbolet "\*" efter tænding off betyder: IMS-funktion (uafhængigt bevægelsessignal) til rådighed.

Symbolet "↑" efter tænding off betyder: Optegnelse af positions- og køretøjsdata er tilkoblet.