

Paperirullan asettaminen tulostimeen

- ▶ Avaa tulostinlaatikko painamalla tulostimen paneelin avauspintaa.
- ▶ Vedä tulostinlaatikko DTCO:sta.

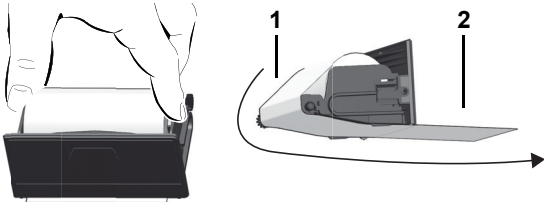

- ▶ Aseta uusi paperirulla kuvan esittämällä tavalla ja ohjaa se ohjausrullan (1) ympäri.
- ▶ Varmista, että paperirulla ei tartu tulostinlaatikkoon ja että paperin alkupää (2) ulottuu tulostinlaatikon reunan alle!
- ▶ Työnnä tulostinlaatikko tulostinlokeroon, kunnes se lukittuu paikalleen.
- ▶ Tulostin on käyttövalmis. Voit aloittaa tulostuksen.

Viestit

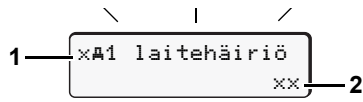

- (1) Kuvakeyhdistelmä ja viestin seloste
 ! = Tapahtuma, esimerkki [!e] ajo ilman korttia]
 x = Häiriö, esimerkki [xL anturin häiriö]
 † = Ajoaikahälytys [†e1 tauko!]
 Toimintaohje, esimerkki [†e ei paperia]

- (2) Vikakoodi
 Muut ilmoitukset ja toimenpiteet, katso käyttöohjetta.

Ilmoitusten vahvistaminen:

- ▶ Paina painiketta **OK** 2 kertaa; ilmoitus sammuu.

Kuljettajakortin-/korttien ajat

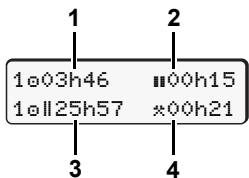

- (1) Ajoaika "e" voimassa olevasta taukoajasta lähtien.
 (2) Voimassa oleva taukoaika "H", asetuksen (EY) nro 561/2006 mukaan.
 (3) Kahden viikon ajoaika "eH".
 (4) Määritetyn toiminnon kesto.

Valikkotoimintojen kutsuminen esiin

Mahdollista vain ajoneuvon seisoessa!

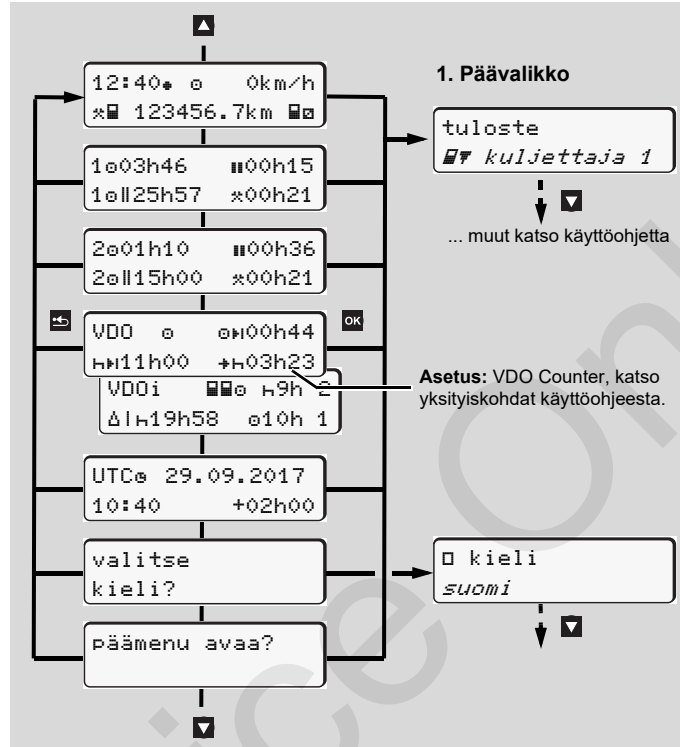

- ▶ Valitse haluttu näyttö painikkeilla **▲/▼**.
- ▶ Avaa päävalikko painikkeella **OK**.
- ▶ Valitse mainitut toiminnot vaiheittain painikkeella **▲/▼**.

Päivän arvon tulostaminen:

- ▶ [tuloste **☐** kuljettaja 1] ... [24h **☐** päivä] ... [25.10.2017] ... [tuloste UTC-ajassa ok/ei]

"Out of scope" -toiminnon alun / lopun syöttäminen:

- ▶ [syöttö **A** ajoneuvo] ... [OUT+ alkaa] tai [+OUT loppuu]

Lautan / junan syöttämisen aloittaminen

- ▶ [syöttö **A** ajoneuvo] ... [L lautta/juna]
- ▶ Aseta tämänhetkinen toiminto.

Paikallisen ajan määrittäminen:

- ▶ [syöttö **A** ajoneuvo] ... [e paikallisaika] ...
- ▶ Aseta ± 30 minuutin askelin paikallista aikaa.

Lyhyt ohje kuljettajalle

DTCO® 1381 – Release 3.0

A2C13871600 / 41024292 OPM 000 AA

BA00.1381.30 500 115



www.fleet.vdo.com



Ohjauselementit

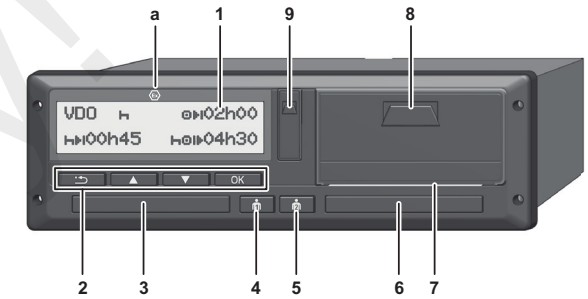

- (1) Näyttö
 (2) Valikkopainikkeet
 (3) Korttipaikka-1
 (4) Yhdistelmäpainike kuljettaja-1
 (5) Yhdistelmäpainike kuljettaja-2
 (6) Korttipaikka-2
 (7) Repäisyreuna
 (8) Tulostinlaatikko
 (9) Latausliitäntä
 (a) ADR-muunnelman tunnus

Vakionäytöt ajon aikana

- ▶ Paina mitä tahansa valikkopainiketta ja vaihda haluamaasi näyttöön.

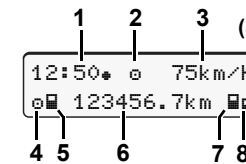

- (1) Kellonaika (ja "*" = paikallinen aika)
 (2) Toimintatapa "Käyttö"
 (3) Nopeus
 (4) Kuljettajan 1 toiminto
 (5) Kuljettajan 1 korttisymboli
 (6) Kokonaiskilometrimäärä
 (7) Kuljettajan 2 korttisymboli
 (8) Kuljettajan 2 toiminto

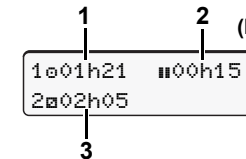

- (1) Kuljettajan 1 ajoaika "e" voimassa olevasta taukoajasta lähtien.
 (2) Voimassa oleva tauko aika "H", asetuksen (EY) nro 561/2006 mukaan.
 (3) Kuljettajan 2 aika; valmiusaika "H".

"VDO Counter"-vaihtoehto mahdollistaa yhden lisävakionäytön, katso yksityiskohdat käyttöohjeesta.

Kuljettajakortin asettaminen laitteeseen / manuaaliset syötöt



Kuljettaja-1, joka ohjaa ajoneuvoa, työntää ajokortin korttilokeroon-1.

- ▶ ADR-versiossa kytke syytys tarvittaessa päälle.
- ▶ Pidä yhdistelmäpainiketta kuljettaja-1 painettuna yli 2 sekuntia. Korttipaikka avautuu.
- ▶ Avaa korttipaikan suojus.
- ▶ Työnnä kuljettajakortti korttipaikan.
- ▶ Sulje korttipaikka ja työnnä sisään.
- ▶ Seuraa valikon kulkua.

Pidä korttipaikat aina suljettuina – lukuun ottamatta kuljettajakortin asettamista paikoilleen ja poistamista!

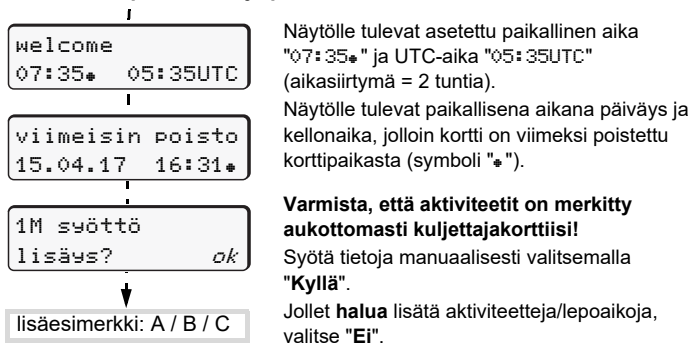

Esimerkki A: Kortin poisto (15.04.17) Kortin asettaminen (18.04.17)
16:31 Paikallinen aika 07:35 Paikallinen aika

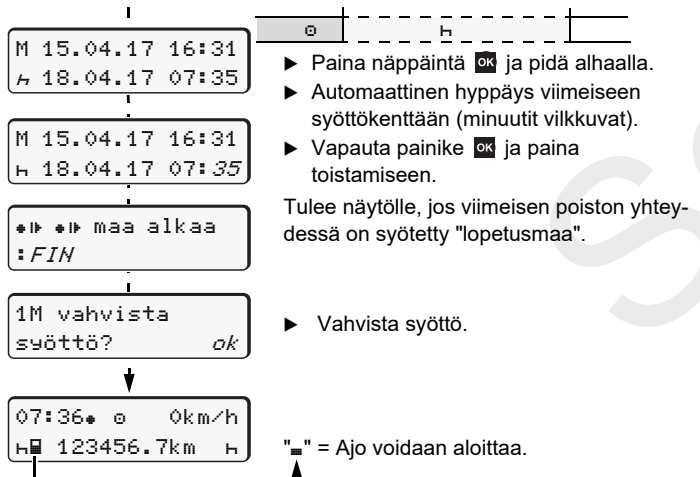

Esimerkki B: Kortin poisto (24.02.17) Kortin asettaminen (25.02.17)
23:32 Paikallinen aika 02:30 Paikallinen aika

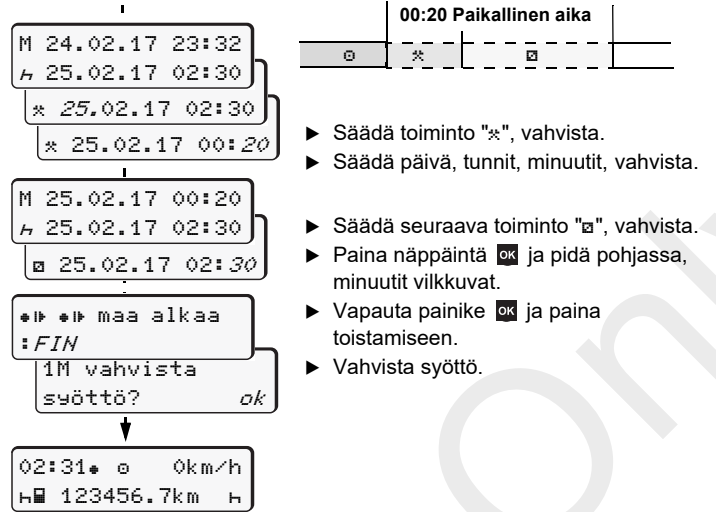

Esimerkki C: Kortin poisto (05.11.17) Kortin asettaminen (14.11.17)
17:50 Paikallinen aika 14:00 Paikallinen aika

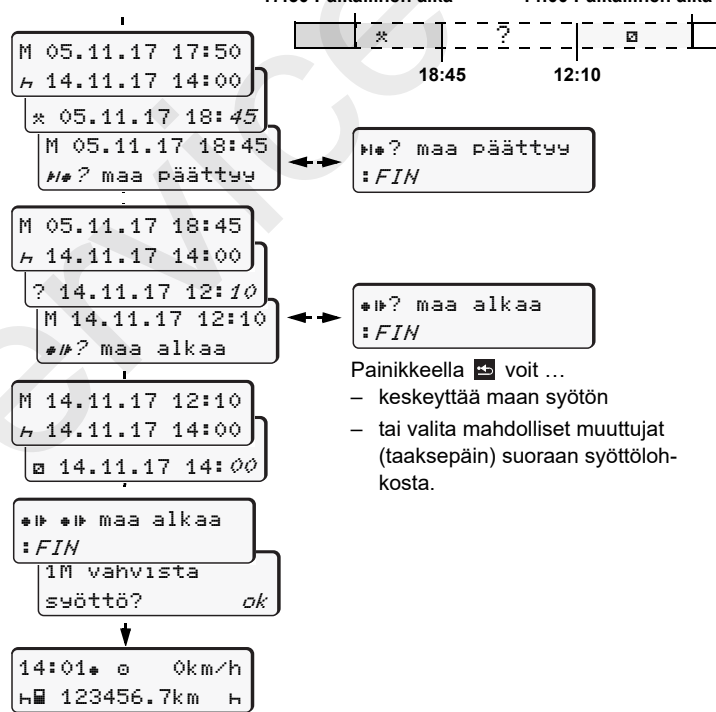

Ajakortin poistaminen laitteesta

- ▶ ADR-versiossa kytke syytys tarvittaessa päälle.
- ▶ Pidä vastaavaa yhdistelmänäppäintä pohjassa yli 2 sekuntia.
- ▶ Seuraa valikon kulkua.

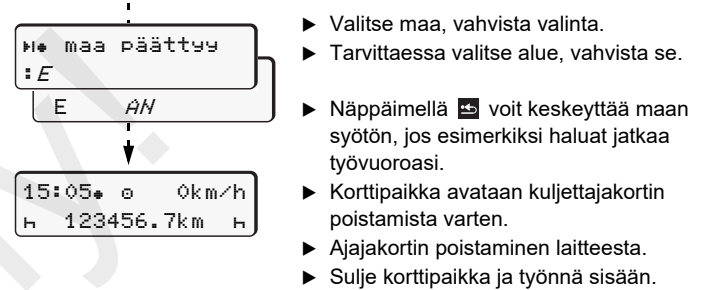

Toimintojen määrittäminen

- ⊙ = Ajoaika (automaattisesti ajon aikana)
- * = Kaikki muut työajat (automaattinen ajoneuvon pysäytyksessä, kuljettajalle-1)
- = Valmiusajat Odotusajat, apukuljettaja-ajat, nukkumisaika ajaessa (automaattinen ajossa tai ajoneuvon pysäytyksessä, kuljettajalle-2)
- h = Tauot ja lepoajat

- ▶ **Kuljettaja-1:** Paina yhdistelmänäppäintä kuljettaja 1 lyhyesti niin monta kertaa, kunnes haluttu toiminto (h □ *) ilmestyy näyttöön.
- ▶ **Kuljettaja-2:** Paina yhdistelmänäppäintä kuljettaja 2 lyhyesti niin monta kertaa, kunnes haluttu toiminto (h □ *) ilmestyy näyttöön.

☞ Vuoron loppuessa tai tauon alkaessa säädä ehdottomasti toiminto "h"!

Automaattinen asetus kun virta on kytketty päälle/pois (vaihtoehto):

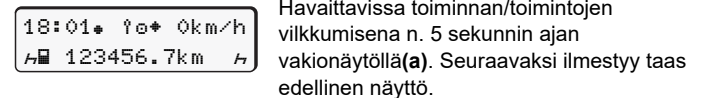

- ▶ Tarvittaessa muuta toimintaa!
- Symboli "*" syytyksen päälle kytkemisen jälkeen tarkoittaa: IMS-toiminto (riippumaton liikesignaali) käytettävissä.
- Symboli "h" tarkoittaa, sen jälkeen kun syytys on pois: Paikka- ja ajoneuvotietojen tallennus on kytketty päälle.

☞ Tämä pikaopas ei missään tapauksessa korvaa EY säädöksen (ETY) no. 3821/85 liitteessä I B esitettyä yksityiskohtaista käyttöohjetta DTCO 1381:een!